



Technik, die dem Menschen dient.

Istruzioni di montaggio set di collegamento

CGS-20/160 CGS-24/200

per installazione sottintonaco
Art.-Nr. 86 02 709

Montaggio sottintonaco CGS

Dotazione kit di collegamento

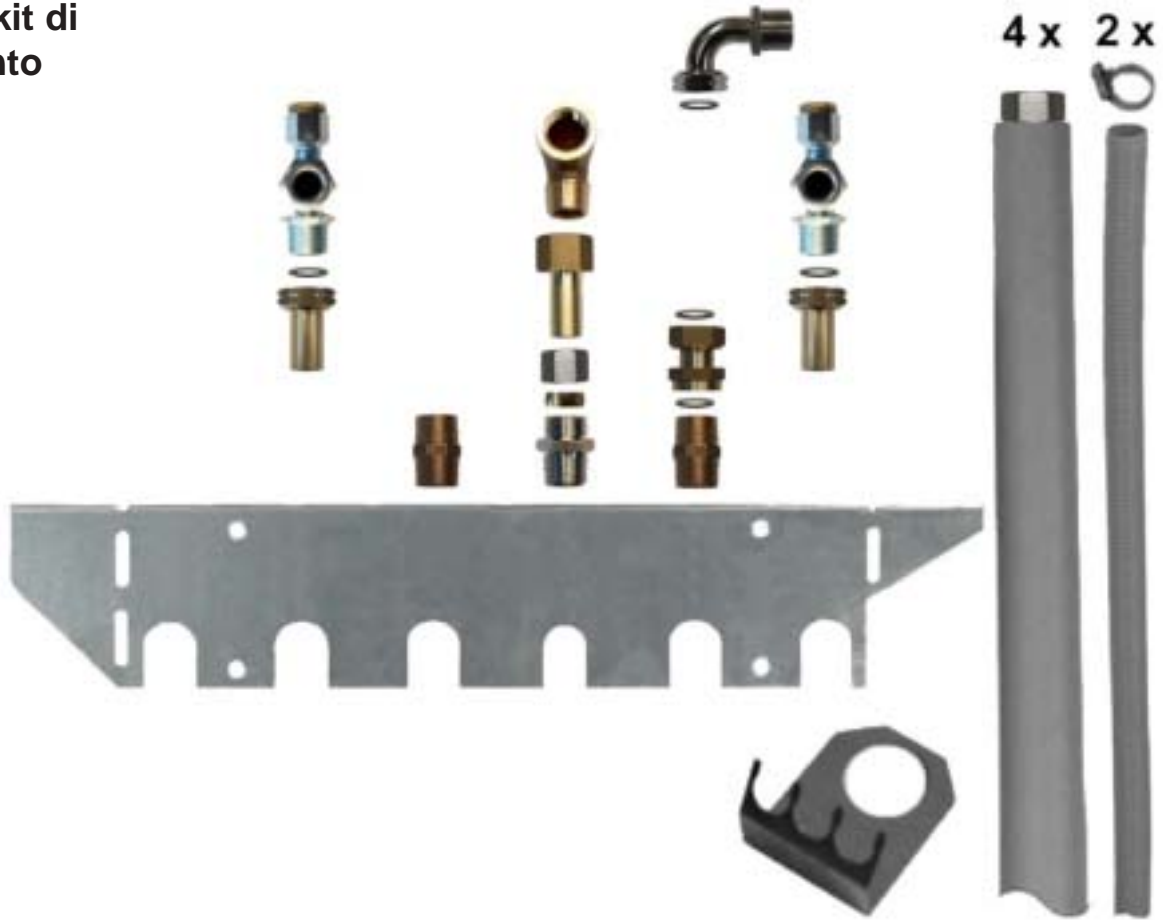

1. Montare della mensola per il montaggio sottotraccia

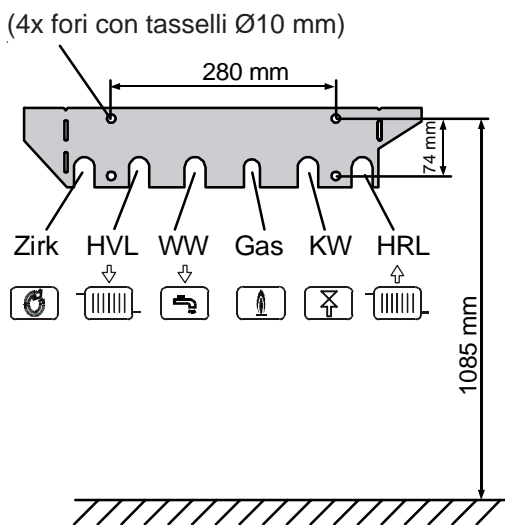

2. Eseguire il raccordo gas

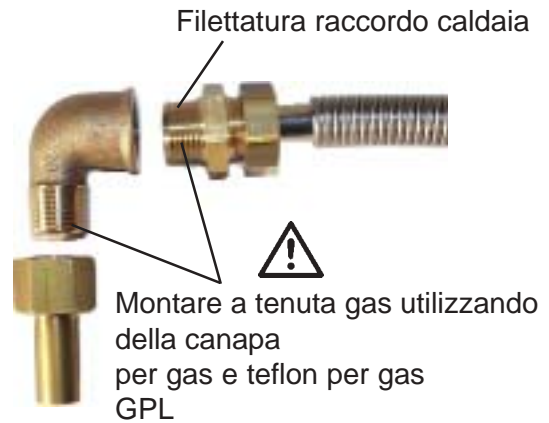

Montaggio sottointonaco CGS

3. Trasformazione della valvola di sicurezza acqua fredda

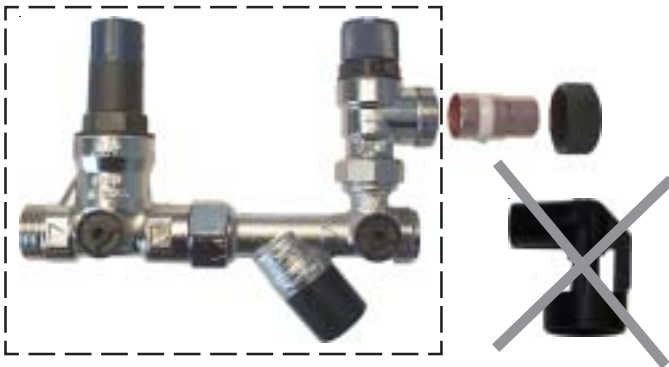

Codice 20 11 110: Gruppo di sicurezza con riduttore di pressione

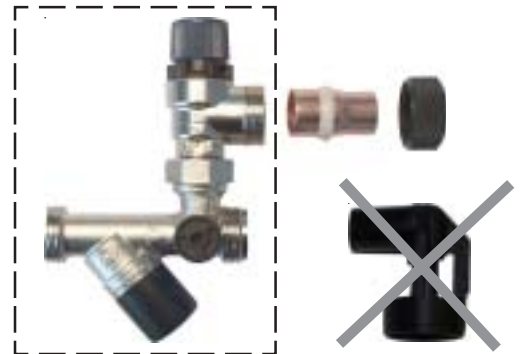

Codice 20 11 109: Gruppo di sicurezza senza riduttore di pressione

4. Montare la rubinetteria

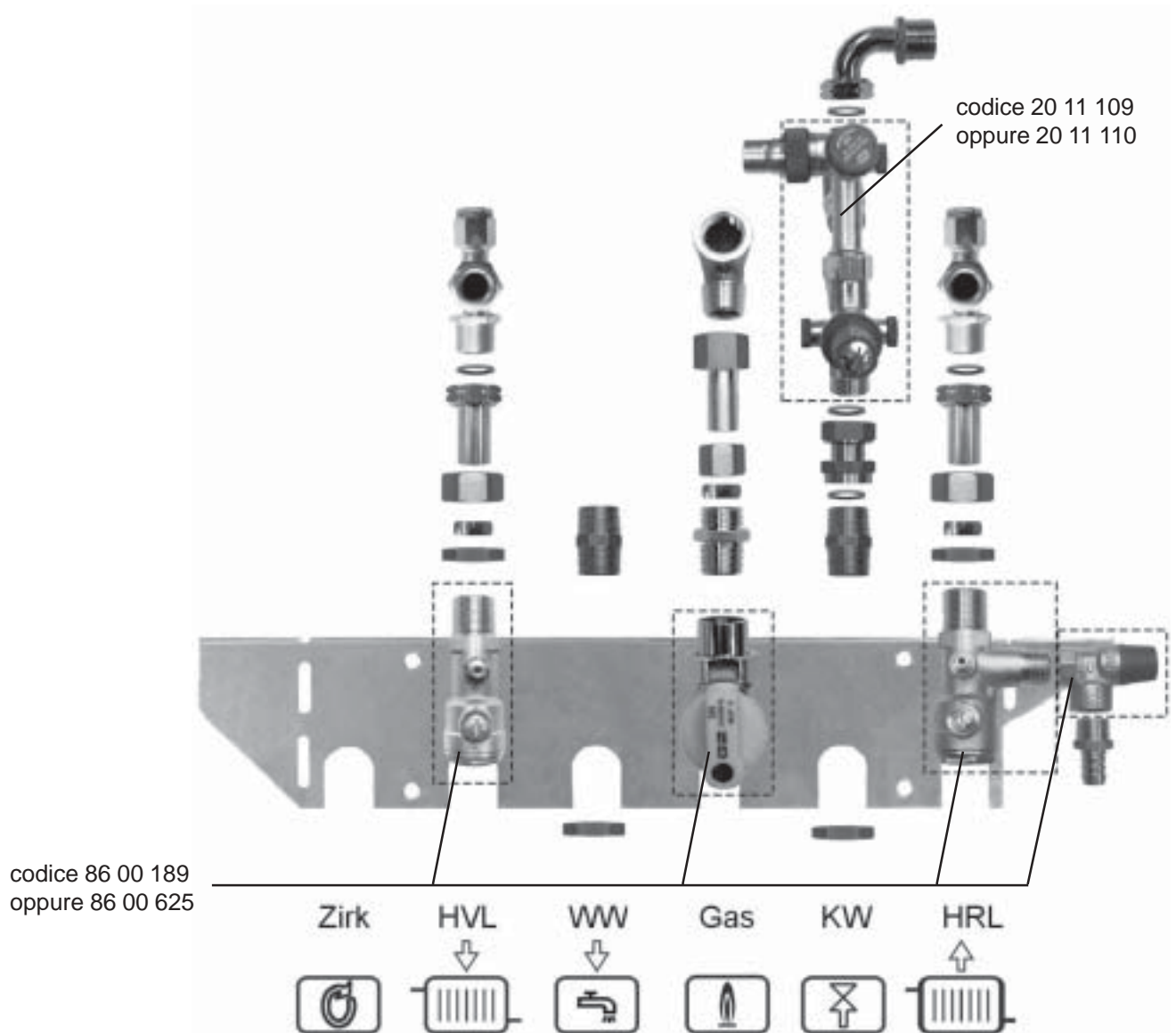

Montaggio sottintonaco CGS

5. Eventualmente accorciare le tubazioni flessibili in acciaio inox con isolamento e montare con delle guarnizioni piatte.

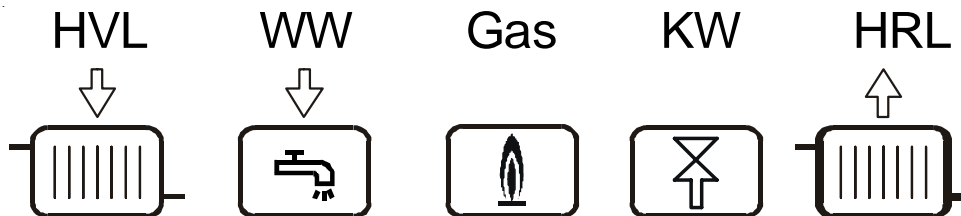

6. Condurre i flessibili di scarico nel sifone e fissarli sulla lamiera di fissaggio del flessibile.



Flessibili di scarico per condensa per per le valvole di sicurezza
 Lamiera di fissaggio flessibile
 Sifone dal codice 86 00190 oppure 86 00 627